

KV194G



Famille	Hotte
Type de hotte	Hotte décorative murale
Design	Design incliné
Type d'aspiration	Evacuation
Contrôle électronique	Oui
Aspiration périmétrale	Oui
Matériau	Verre
Code EAN	8017709327897
Largeur hotte	90 cm







Esthétique

Esthétique	Linéa	Type de verre	Noir
Couleur	Neptune Grey	Couleur de la sérigraphie	Gris
Finition	Verre	Logo	Sérigraphié

Commandes

Type de commandes	Commandes sensibles rétro-éclairées blanches	Couleur des LED	Blanc
-------------------	--	-----------------	-------

Programmes / Fonctions

Nombre de vitesses	3
Vitesse intensive	
Fonction de purification de l'air 24h	
Option de programmation de la durée	
Auto-Vent 2.0	

Technologie



Nombre de lampes	2	Filtres anti-graisses	Inox
------------------	---	-----------------------	------

Type d'éclairage	LED	Filtres charbon fournis	Oui
Puissance de l'éclairage	2.1 W	Témoin de remplacement des filtres	Oui
Intensité de la lumière réglable	Oui	Diamètre de sortie du moteur	150 mm
Plage de température de la couleur de la lumière (°K)	2700° - 4000° °K	Distance minimale d'installation au dessus d'une table de cuisson gaz	650 mm
Capacité d'aspiration à l'air libre (P0)	820 m³/h	Distance minimale d'installation au dessus d'une table de cuisson électrique	450 mm
Puissance du moteur	275 W	Clapet anti-retour	Oui
Nombre de filtres	2		

	Capacité d'aspiration (IEC 61591) [m³/h]	Niveau sonore (IEC 60704-2-13) [dB(A)]
Vitesse 1	277	50
Vitesse 2	406	63
Vitesse 3	636	70
Vitesse intensive	782	72

Performance / Etiquette Energétique

A*

Consommation d'énergie annuelle (AEC)	41 kWh/a	Emission acoustique de l'air pondérée à la vitesse maximale (SPEmax)	71 dB(A)
Classe d'efficacité énergétique	A+	Emission acoustique de l'air pondérée à la vitesse intensive (SPEboost)	72 dB(A)
Efficacité fluidodynamique (FDE)	36,2	Consommation d'énergie en mode "arrêt" (Po)	0,49 W
Classe d'efficacité fluidodynamique	A	Consommation d'énergie en mode "veille"	0,99 W
Efficacité lumineuse (LE)	34,8 lux/W	Facteur d'augmentation du temps (F)	0,7
Classe d'efficacité lumineuse	A	Indice d'efficacité énergétique	41,2
Efficacité de filtration des graisses	64,3 %	Débit d'air mesuré au point de rendement maximal	403 m³/h
Classe d'efficacité de filtration des graisses	E	Pression d'air mesurée au point de rendement maximal	479 Pa
Débit d'air à la vitesse minimale	277 m³/h		
Débit d'air à la vitesse maximale (Qmax)	636 m³/h		
Débit d'air en mode intensif ou "boost"	782 m³/h		
Emission acoustique de l'air pondérée à la vitesse minimale (SPEmin)	50 dB(A)		

Puissance électrique à l'entrée mesurée au point de rendement maximal	148 W
Puissance nominale du système d'éclairage	5 W
Eclairage moyen du système d'éclairage sur la surface de cuisson (Emiddle)	139 lux
Niveau de bruit au réglage le plus élevé	71 dB(A)

Raccordement électrique

Puissance nominale électrique	279 W
Tension	220-240 V

Fréquence	50-60 Hz
Longueur du câble d'alimentation	1500 mm

Egalement disponible

Autres couleurs disponibles Noir

Références des autres versions de couleur KV194B3

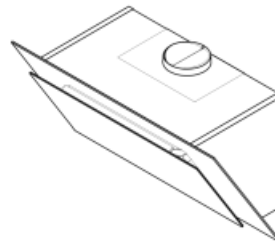
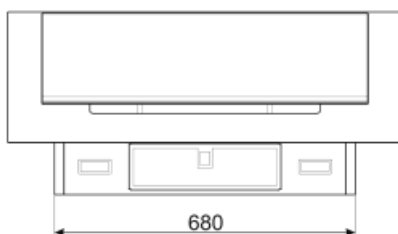
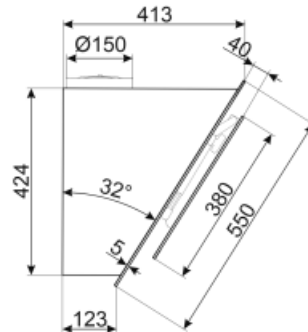
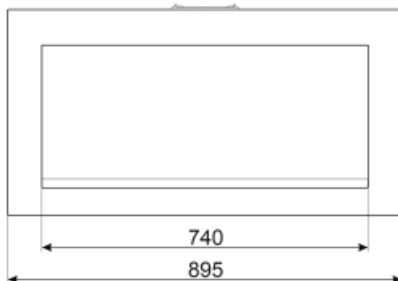

Not included accessories



KITCMNKVX

Extension de cheminée en inox pour hotte KV



KITALLFC

Filtre à charbon actif universel
Structure en acier inox AISI 304
Possibilité de régénération au lave-vaisselle à 50°C (compatible avec détergent et eau) et séchage au four à 180°C pendant 25 minutes.



KITFCKV1













Kit 2 pièces Filtre à charbon pour hotte KV1*. Lavable au lave-vaisselle.
Dimensions 320x80 mm et 280 x280 mm.



KITCMNKVMB

Extension de cheminée noir mat pour hotte KV*

Symbols glossary (TT)

-  **Fonction 24h** : Cette fonction crée un recyclage de l'air continu dans la pièce pour profiter d'un air purifié toute la journée. Le moteur s'active à la vitesse d'aspiration minimum pendant 10 minutes toutes les heures sur une période de 24 heures.
-  **Arrêt automatique** : L'option Arrêt automatique vous permet de programmer le temps d'arrêt de la hotte qui continuera à purifier l'air jusqu'à son arrêt automatique.
-  **La fonction Auto-Vent** permet, via un système Bluetooth intelligent, de faire fonctionner la hotte directement via la table de cuisson en ajustant automatiquement la vitesse d'aspiration de la hotte en fonction de la température et de la puissance sélectionnées sur la table de cuisson.
-  **Signal lumineux** : Un signal lumineux s'allume lorsque les filtres à charbon actif doivent être remplacés.
-  **Aspiration périmétrale** : Ce type d'aspiration est concentré sur la zone périmétrale. En plus d'améliorer l'esthétique de la hotte, en recouvrant les filtres, il permet d'avoir une plus grande surface d'aspiration et d'offrir une aspiration plus silencieuse, limitant les vibrations des filtres.
-  **Variateur de lumière**
-  **Filtres anti-graisses** : Ce modèle est équipé de filtres qui permettent d'éliminer les graisses de la vapeur qui s'échappe des casseroles pendant la cuisson.
-  **Filtres à charbon actif inclus** : Les filtres à charbon actif permettent de faire fonctionner la hotte en recyclage, garantissant une parfaite élimination des odeurs.
-  **A+** : Les produits Smeg, en classe énergétique A, A+, A++ et A+++, permettent de réduire la consommation d'énergie tout en gardant une efficacité maximale et en garantissant un meilleur respect de l'environnement.
-  **Eclairage** : Les hottes sont équipées de lampes LED. La lumière peut être allumée indépendamment du ventilateur d'aspiration, ce qui permet d'éclairer le plan de travail.
-  **Fonction Turbo** : La fonction Turbo permet de faire fonctionner la hotte à puissance maximale, pour accélérer l'élimination des odeurs les plus persistantes.
-  **LED Blanc réglable du chaud au froid**