

C8194TNE



Famille	Réfrigérateurs
Installation	Intégrable
Catégorie	Combiné
Niche d'encastrement	190-195
Largeur de référence	Jusqu'à 60
Hauteur de référence	160 - 200
Système Froid Ventilé total	Total
Type de refroidissement	Réfrigérateur froid brassé, congélateur froid ventilé - Deux circuits de refroidissement
Dégivrage	Automatique
Type de charnières	Par glissières
Position des charnières	Droite
Porte réversible	Oui
Code EAN	8017709293444



Esthétique



Esthétique	Universel	Logo	Sérigraphié
Couleur	Blanc	Couleur des finitions des balconnets	Gris métal
Matériau de la porte	Tôle d'acier	Couleur des finitions des tiroirs	Gris métal
Couleur du logo	Gris métal	Couleur des finitions des clayettes en verre	Chromé
Matériau des parois latérales	Tôle d'acier	Afficheur	LED
Couleur des parois latérales	Blanc	Position de l'afficheur	Intérieur (sur le top)

Caractéristiques réfrigérateur



Nombre de clayettes réglables	4	Clayette porte- bouteilles	Oui
Nombre de bacs à légumes	1	Type de dessus bac à légumes	Verre
Type de clayettes réglables	Verre	Zone Extra Fresh 0°C	Oui
Type de bac à légumes	Standard	Eclairage interne réfrigérateur	Oui
Dessus bac à légumes	Oui	Type d'éclairage interne réfrigérateur	LED

Contre-porte réfrigérateur

Nombre de balconnets réglables 3

Nombre de balconnets porte-bouteilles 1

Autres caractéristiques réfrigérateur



Accessoires réfrigérateur

Casier à oeufs

Turbine

Oui

Airplus, système d'aération multiple

Oui

Caractéristiques congélateur

Nombre de tiroirs 3

Autres caractéristiques congélateur



Accessoires congélateur 1 bac à glaçons

Compartiment congélation rapide

Oui

Autres caractéristiques techniques



Fonctions de l'afficheur

Vacances, Congélation rapide, Refroidissement rapide, Eco, Alarme température

Touche congélation rapide

Oui

Alarme porte ouverte

Oui

Type de contrôle de la température

Électronique

Nombre de compresseurs

1

Type de gaz réfrigérant

R600a

Type compresseur

Compresseur à capacité variable (Inverter)

Quantité de réfrigérant (gr)

46 g

Agent d'expansion pour mousses isolantes

Cyclopentane

Performance / Etiquette énergétique - Reg. 2019



Consommation d'énergie annuelle 223 kWh/a

Niveau sonore 37 dB(A) re 1pW

Classe énergétique E

Autonomie en cas de coupure de courant 13 h

Classe d'émissions acoustiques dans l'air C

4 étoiles - Capacité de congélation 3.2 Kg/24h

Volume net total 284 l

Classe climatique SN, T

EI 99 %

Somme des volumes du (des) compartiment(s) congélation 69 l







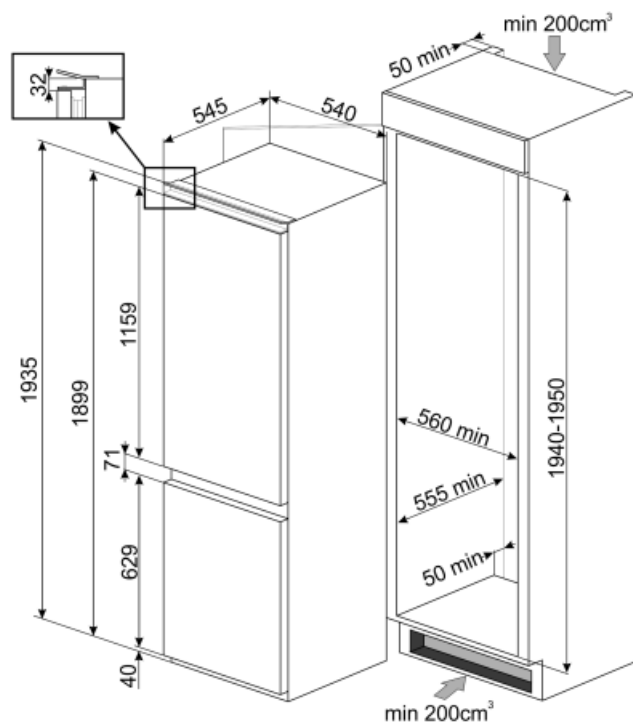







Somme des volumes du (des) compartiment(s) Extra Fresh et du (des) compartiment(s) frais 215 l

Raccordement électrique

Type de prise	(F;E) Schuko	Tension	220-240 V
Puissance nominale	125 W	Fréquence	50 Hz
Intensité	0.8 A	Longueur du câble d'alimentation	210 cm



Symbols glossary (TT)

 4 étoiles	 Dégivrage automatique : Le réfrigérateur se dégivre automatiquement. L'eau issue de ce dégivrage ne doit pas être récupérée car le réfrigérateur est équipé d'un système d'évaporation.
 A+++ : Les produits Smeg, en classe énergétique A, A+, A++ et A+++, permettent de réduire la consommation d'énergie tout en gardant une efficacité maximale et en garantissant un meilleur respect de l'environnement.	 Afficheur LED : Pour optimiser les performances et simplifier au maximum l'utilisation de l'appareil, certaines machines à laver et certains réfrigérateurs sont équipés d'un afficheur LED qui permet de visualiser l'état de fonctionnement du produit.
 Fonction Economie : La fonction Economie analyse l'utilisation du réfrigérateur pendant la période d'activation et optimise les cycles de travail, pour minimiser la dépense d'électricité.	 Brassé : Système de ventilation de refroidissement qui permet à l'air à l'intérieur du réfrigérateur d'être constamment et uniformément réparti.
 Congélation rapide : La fonction de congélation rapide permet de congeler de grandes quantités d'aliments frais en très peu de temps. En l'activant quelques heures avant, le congélateur abaisse la température et, après quelques heures, reprend automatiquement son fonctionnement normal.	 Fonction vacances : Cette fonction est particulièrement utile en cas d'absence prolongée du domicile, vous permet de désactiver le fonctionnement du service de réfrigération et de ne garder en service que le congélateur.
 Eclairage intérieur LED : L'éclairage intérieur LED assure à la fois des économies d'énergie et un éclairage d'ambiance.	 Zone Extra Fresh 0°C : Dans la Zone Extra Fresh 0°C, une température interne constante entre 0°C et +3°C est maintenue, ce qui n'altère pas les qualités organoleptiques de l'aliment et permet de le conserver frais même après plusieurs jours. Il est idéal pour conserver le poisson, la viande, les produits laitiers et les aliments facilement périssables.
 L'évolution de Smeg vers des modèles plus intelligents et plus écologiques a conduit au choix de la technologie Inverter, qui réduit considérablement la consommation.	 Classe énergétique E
 Système de refroidissement Multiflow : Le système de ventilation Multiflow permet de répartir l'air à l'intérieur du réfrigérateur de façon constante et uniforme.	 Hauteur de la niche d'encastrement